



SNEP[®] MODE CT - Sikta högre

SNEP[®] Mode CT. Mycket krävs av industriell belysning: trots de utmanande förhållandena måste det finnas tillräckligt med ljus, eftersom detta är det enda sättet att förhindra olyckor på arbetsplatsen och förbättra arbetseffektiviteten.

SNEP[®] Mode CT-armaturen är en högpresterande armatur för krävande miljöer, med användningsområden som industriella utrymmen, höga logistikytor, hallar och lagerutrymmen, ishallar och inomhusidrottsanläggningar. Mode-produktfamiljen möjliggör en enhetlig belysningslösning från ett utrymme till ett annat. Mode CT uppfyller kraven för belysningsklass J1 för ishallar. Den ger funktionell belysning på installationshöjder över 20 m. Armaturen kan installeras mångsidigt med Mode-monteringslösningar. Dessutom har en kopplingsbar anslutningsmöjlighet till armaturens kopplingsplint implementerats i armaturen. Mode CT finns tillgänglig i två längdversioner.

Produktinfo

IP-klass	IP65
IK-klass	IK09
Skyddsklass	I
Omgivningstemperatur	Ta -25...+55°C / -40...+60°C beroende på effekt och version av elektronisk driftdon
Spänning	200-240 Vac
Verkningsgrad	>0.95
Frekvens	0/50/60 Hz
Ramkonstruktion	Ram återvunnen Purso Greenline aluminiumprofil, ändlock tålig och V0-klassificerad flamsäker PC-plast
Färg	Pulverlackerad vit RAL 9010
Bländskydd / Optik	Härdat glas / Formsprutad PMMA-linsoptik
Färgåtergivning och färgtemperatur	<ul style="list-style-type: none">▪ 3000K CRI > 80▪ 4000K CRI > 80▪ 5000K CRI > 80
Styrning	<ul style="list-style-type: none">▪ On/off▪ DALI▪ Industrial On/off▪ Industrial DALI
Monteringsanvisning	SNEP® MODE fästen
Livslängd (Lxx xxh)	L80B50 100 000h
Felprocent	100 000h / 10 %
Garanti	5 år.
Längd	A 615 mm / 1180 mm, B 195 mm, C 115 mm

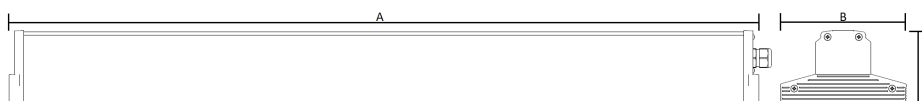

Klassificeringar



Optik

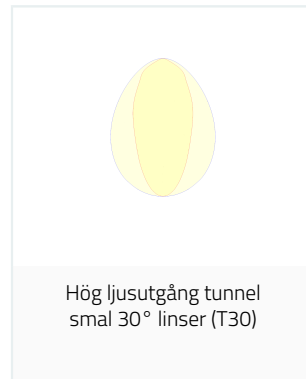
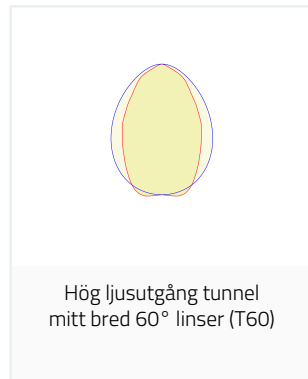
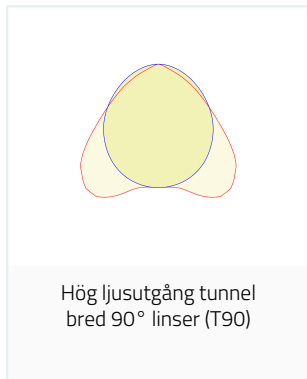

Anslutningar

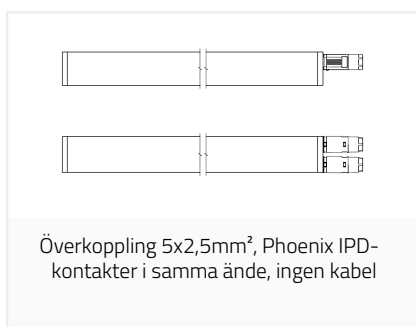
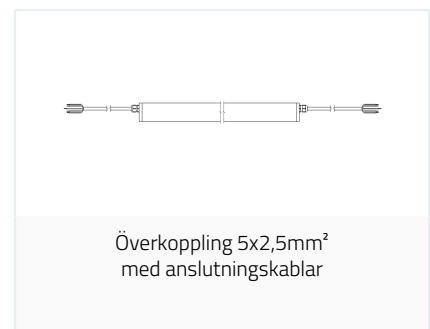
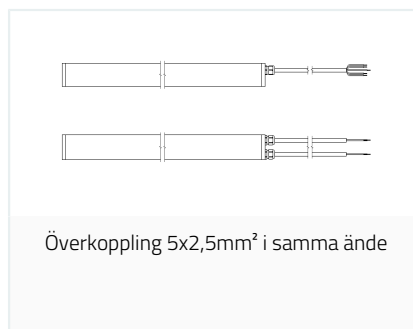



Överkoppling anslutningskabel i ena änden
och kopplingsklämma i den andra änden

Armaturer

Armaturer	Färgåtergivning	Färgtemperatur	Optik	Längd	Bredd	Höjd	Vikt
SNEP® MODE CT	CRI > 80	4000K	T90	615mm	195mm	115mm	5.9kg

Artikel	Tekniskt namn	Im**	W**	Im/W**	Ta	Taind	Livstid	Felastighet
CT02 T90	840XE 81W	12950	81	160	-25...+55°C	-40...+55°C	L80B50 > 100 000h	100 000h / 10%
CT02 T90	840XE 97W	15150	97	156	-25...+50°C	-40...+50°C	L80B50 > 100 000h	100 000h / 10%
CT02 T90	840XO 112W	17250	112	154	-25...+45°C	-40...+45°C	L80B50 > 100 000h	100 000h / 10%
CT02 T90	840XO 128W	19350	128	151	-25...+40°C	-40...+40°C	L80B50 > 100 000h	100 000h / 10%
CT02 T90	840XO 144W	21350	144	148	-25...+35°C	-40...+35°C	L80B50 > 100 000h	100 000h / 10%
CT02 T90	840XP 157W	22650	157	144	-25...+30°C	-40...+30°C	L80B50 > 100 000h	>50000h

Armaturer	Färgåtergivning	Färgtemperatur	Optik	Längd	Bredd	Höjd	Vikt
SNEP® MODE CT	CRI > 80	4000K	T90	1180mm	195mm	115mm	10.5kg

Artikel	Tekniskt namn	Im**	W**	Im/W**	Ta	Taind	Livstid	Felastighet
CT04 T90	840HE 107W	17250	107	161	-25...+55°C	-40...+55°C	L80B50 > 100 000h	100 000h / 10%
CT04 T90	840HE 128W	20200	128	158	-25...+55°C	-40...+55°C	L80B50 > 100 000h	100 000h / 10%
CT04 T90	840HE 146W	22650	146	155	-25...+50°C	-40...+50°C	L80B50 > 100 000h	100 000h / 10%
CT04 T90	840HE1 157W	23650	157	151	-25...+40°C	-40...+40°C	L80B50 > 100 000h	100 000h / 10%
CT04 T90	840HE1 165W	24800	165	150	-25...+40°C	-40...+40°C	L80B50 > 100 000h	100 000h / 10%
CT04 T90	840HP 218W	32200	218	148	-25...+35°C	-40...+35°C	L80B50 > 100 000h	100 000h / 10%

Armaturer	Färgåtergivning	Färgtemperatur	Optik	Längd	Bredd	Höjd	Vikt
SNEP® MODE CT	CRI > 80	4000K	T90	1180mm	195mm	115mm	10.3kg

Artikel	Tekniskt namn	Im**	W**	Im/W**	Ta	Taind	Livstid	Felastighet
CT04 T90	840HO 175W	25800	175	147	-25...+45°C	-40...+45°C	L80B50 > 100 000h	100 000h / 10%
CT04 T90	840HO 196W	28500	196	145	-25...+45°C	-40...+45°C	L80B50 > 100 000h	100 000h / 10%
CT04 T90	840XO 163W	25850	163	159	-25...+55°C	-40...+55°C	L80B50 > 100 000h	100 000h / 10%
CT04 T90	840XO 195W	30250	195	155	-25...+50°C	-40...+50°C	L80B50 > 100 000h	100 000h / 10%
CT04 T90	840XO 224W	34550	224	154	-25...+45°C	-40...+45°C	L80B50 > 100 000h	100 000h / 10%
CT04 T90	840XO 257W	38700	257	151	-25...+40°C	-40...+40°C	L80B50 > 100 000h	100 000h / 10%
CT04 T90	840XO 289W	42750	289	148	-25...+35°C	-40...+35°C	L80B50 > 100 000h	100 000h / 10%
CT04 T90	840XO2 314W	45300	314	144	-25...+30°C	-40...+30°C	L80B50 > 100 000h	>50000h

Armaturer	Färgåtergivning	Färgtemperatur	Optik	Längd	Bredd	Höjd	Vikt
SNEP® MODE CT	CRI > 80	4000K	T90	615mm	195mm	115mm	5.9kg

Artikel	Tekniskt namn	Im**	W**	lm/W**	Ta	Taind	Livstid	Felhastighet
CT02 T90	840XT 66W	10100	66	153	NA	-40...+60°C	L80B50 > 100 000h	100 000h / 10%
CT02 T90	840XT 77W	11700	77	152	NA	-40...+60°C	L80B50 > 100 000h	100 000h / 10%

Armaturer	Färgåtergivning	Färgtemperatur	Optik	Längd	Bredd	Höjd	Vikt
SNEP® MODE CT	CRI > 80	4000K	T90	1180mm	195mm	115mm	10.7kg

Artikel	Tekniskt namn	Im**	W**	lm/W**	Ta	Taind	Livstid	Felhastighet
CT04 T90	840XT 155W	24700	155	159	NA	-40...+60°C	L80B50 > 100 000h	100 000h / 10%
CT04 T90	840XT 132W	21300	132	161	NA	-40...+60°C	L80B50 > 100 000h	100 000h / 10%

*Värden ges vid normal omgivningstemperatur +25°C
 För icke kondenserande miljö eller användning
 Kabelns längd tolerans från armaturens ändar +0...-10%
 Ingångseffekt tolerans är ±5% och ljusutmatning tolerans är ±7%